

ホイールカードリー/手動式 取扱説明書

【品番】 HDO-3



この度は、KIKAIYA「ホイールカードリー/手動式」をお買い上げいただき誠にありがとうございます

- * この取扱説明書は、商品の正しい使い方や、使用上の注意について記載しております
- * 本書を最後まで必ずお読みいただき、商品を正しく取り付し ご使用下さい
- * 本書が必要になったとき、すぐ利用できるように大切に保管して下さい

コバヤシデンソー株式会社

〒720-0843 広島県福山市赤坂町赤坂 1415-3

(MAIL)info@kikaiya.com

■調査及び修理をご依頼の前に

* 故障とお考えの前に、弊社までご相談ください。

組立て上の誤りや、改造による故障及び損傷した場合は修理対応できませんのでご注意ください。

* 調査を依頼される際の送料は、お客様のご負担となりますのであらかじめご了承ください。

■開封時

開封したらすぐに中身を確認してください。

付属品の欠品、破損等がございましたらすぐに販売店にご連絡ください。

※商品は到着しましたら7日以内に必ず開封して中身をご確認ください。

■各部名称

※お届け時の状態(全てのロックがかかっている状態)です

・商品の各部名称を記載しております

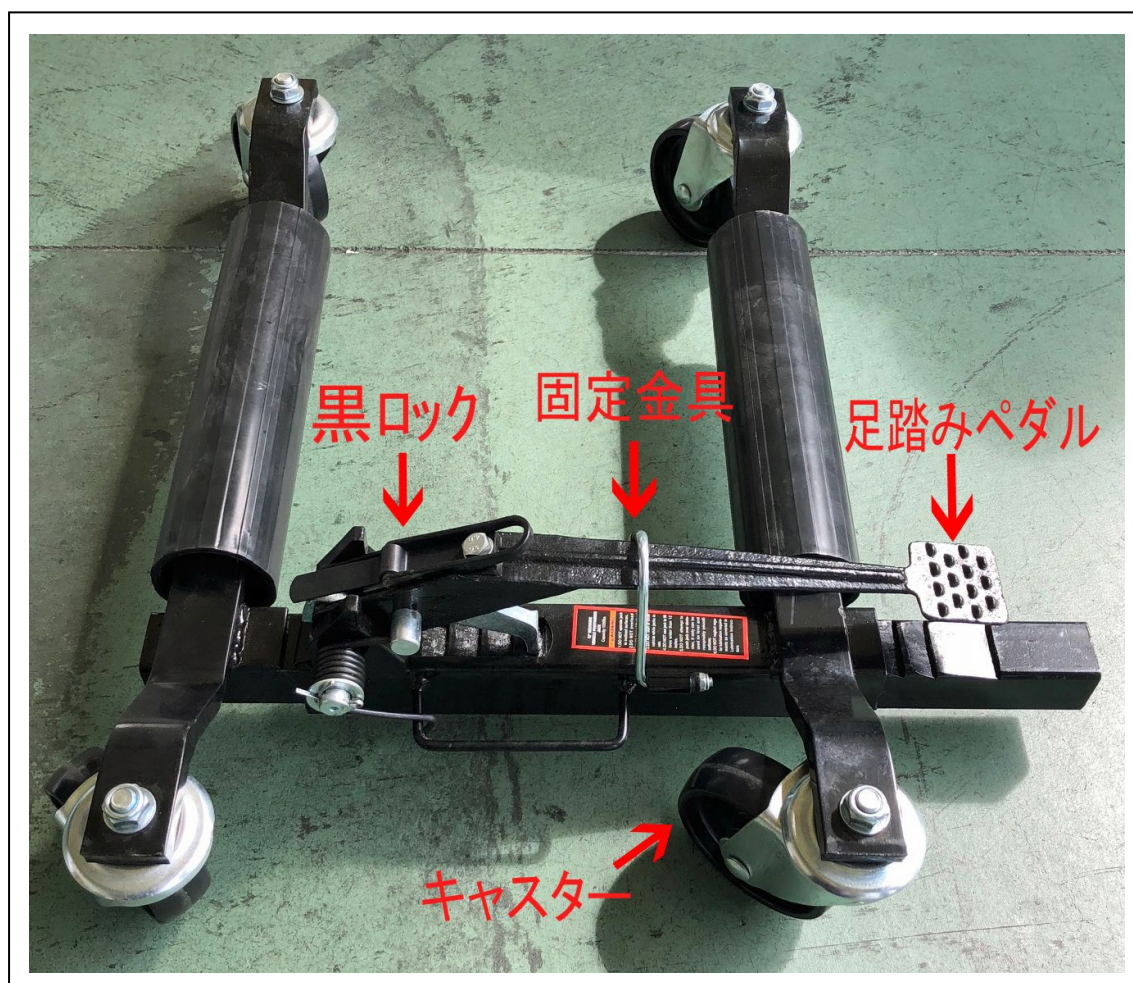

<使用方法>

STEP.1(ロック解除)

①

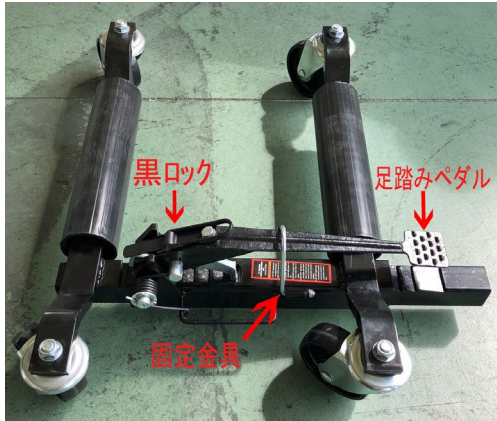

① 足踏みペダルを押しながら
固定金具のロックを外します

② 次に黒ロックを上へ上げます
※ここが上がっていないとペダルを踏んでも
も上昇しません

②

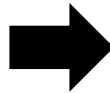
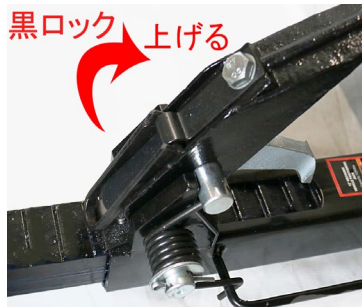

STEP.2 (セット)



① ハンドル下にある爪(大)部分が
上に上がっている事を確認する

② タイヤサイズへ本体をゆっくり
開きタイヤにセットする

※勢いよく本体を開くとバーが外れる事
もあり故障の原因となります



(注意) 本体を開く時は、必ず必要な分だけ ゆっくりと開く

STEP.3 (上昇)



- ① ローラーがタイヤに当たるまで本体を縮め、位置が決まったら足踏みペダルでポンプアップ（上昇）させる
- ② タイヤが浮いたら固定金具のロックをしてハンドルを固定する



ポンプアップ後は、必ずこの固定金具のロックをしてハンドルを固定して下さい

STEP.4 (下降)

①



- ① ハンドルを抑えながら固定金具のロックを外しハンドルロックを解除する
- ② 黒ロックを下にさげる
- ③ 足踏みペダルでポンプダウン（下降）させる

②

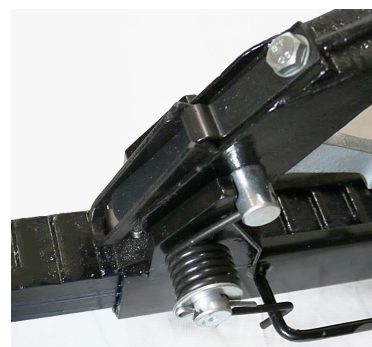
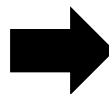
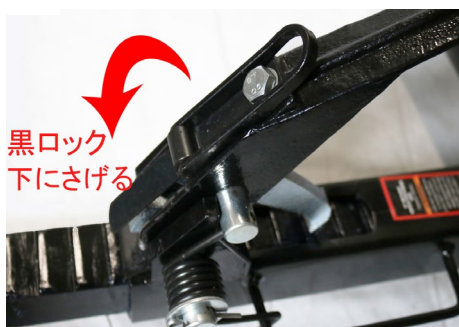

STEP.5 (使用後/収納)

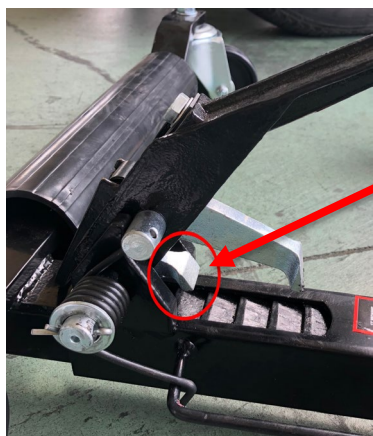

ハンドル下の爪 (小) が上がっている事を確認する

もし、爪が下に降りている場合は黒ロックを下にさげて一度ハンドルを上下に動かすと爪 (小) が上がります

①



① 足踏みペダルで下降させたらハンドル下にある爪 (大) を持ち上げながら足踏みペダルを下に抑える

固定金具のロックをして完了

パーツリスト

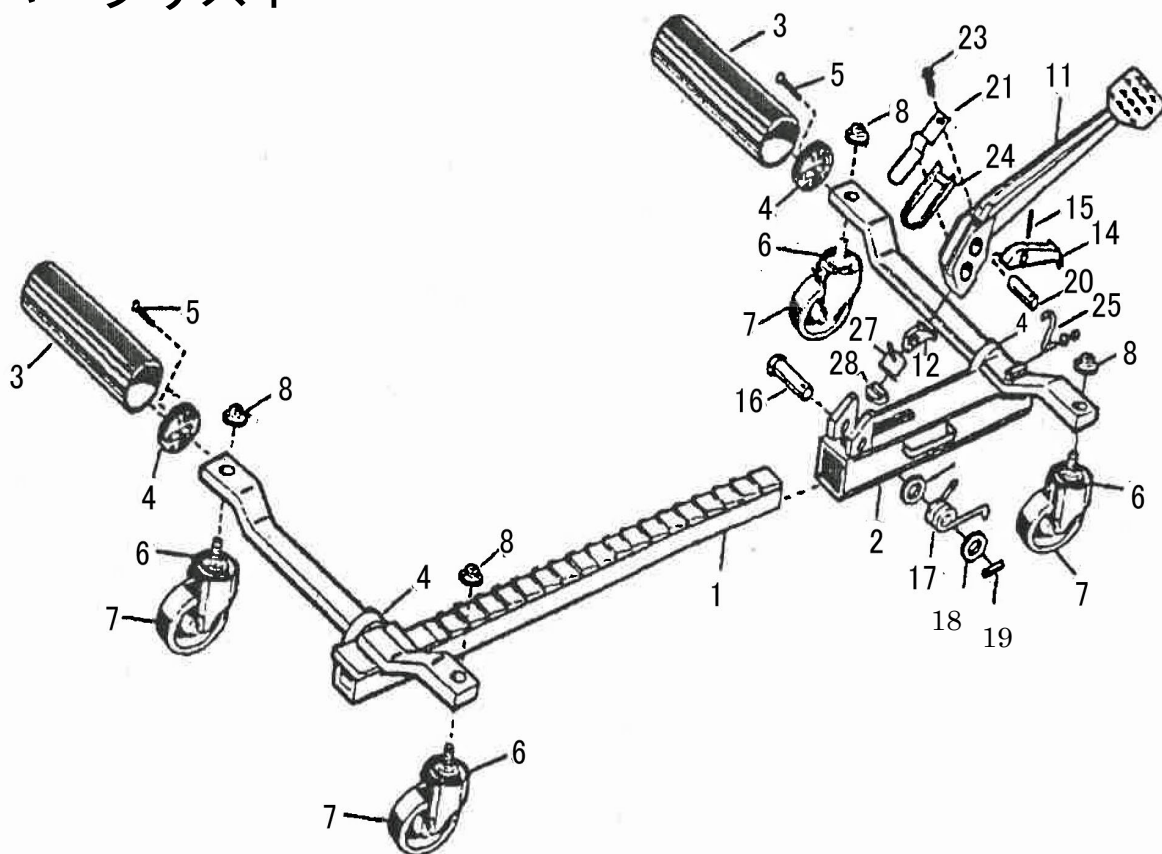

番号	名称	数量	番号	名称	数量
1	バー(インサイド)	1	16	ロールピン	1
2	バー(アウトサイド)	1	17	ねじれスプリング	1
3	ローラー	2	18	ワッシャー	1
4	ローラー	4	19	クリップピン	1
5	ネジ	4	20	ロールピン	1
6	車輪フレーム	4	21	スプリングプレート	1
7	車輪	4	22	—	—
8	ロックナット	8	23	ネジ	1
9	—	—	24	黒ロック	1
10	—	—	25	フック	1
11	フットペダル	1	26	—	—
12	爪(小)	1	27	リミットブロックプレート	1
13	—	—	28	リミットブロック	1
14	爪(大)	1			
15	スプリング	1			

トラブルシューティング

本体が下図の様に本体が外れてしまった場合、記手順にて組み直しをお願い致します

本体が外れた



金具の向きに注意して
金具をはめる



黒ロックは上に上げておく



爪の溝部分に
金具をはめる



この金具を この溝に取付けます

取付けた金具が外れない
ようにカードーリーの
もう一方を差し込みます



組立て完成